



*Maison Paul Bocuse*  
DAIKANYAMA



## PAUL BOCUSE

ポール・ボキューズ氏

ポール・ボキューズ氏は、現代フランス料理を築き上げた料理界の重鎮。

1975年には、フランスの料理人として初めて、レジオンドヌール勲章を受勲。

その際にエリゼ宮で開かれた午餐会で、時の大統領ヴァレリー・ジスカール・デスタンに黒トリュフのスープを捧げました。

このスープは、その後、「ポール・ボキューズ」の代名詞的な料理として世界に知れ渡り、今もレストランを訪れるお客様が必ず注文すると言われています。



世界中の美食家を魅了してやまないフランス・リヨンの名店「ポール・ボキューズ」。

その伝統を引き継ぐ日本の総本山として2007年に「メゾン ポール・ボキューズ」がオープンしました。

アンティーク家具で彩られたアールヌーボー調の店内でお楽しみいただけるのは、リヨン本店でしか提供されないスペシャリテをはじめとする「ポール・ボキューズ」の正統なる料理。華麗で優美なグランメゾンで特別なひとときをお過ごしください。

### フランス・リヨンの本店「ポール・ボキューズ」

フランス・リヨン郊外のコロンジユ・オ・モン・ドール。ソーヌ川にかかるコロンジユ橋 (Pont de Collonges) の袂に、レストラン「ポール・ボキューズ」があります。同店は1965年にミシュランの星を獲得して以来、今なおその評価を維持し続け、フランス料理界の最高峰に君臨しています。



# サロン

シャンデリアが煌くパーティサロン  
ティファニーのステンドグラスが華やかさを添えて

255.22㎡

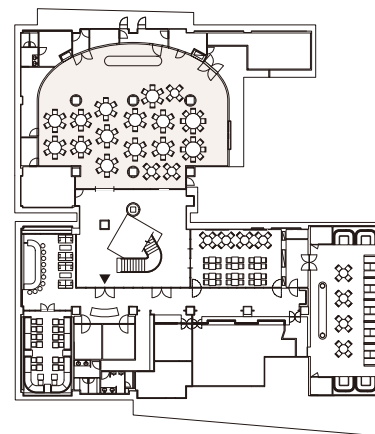

着席  
100名

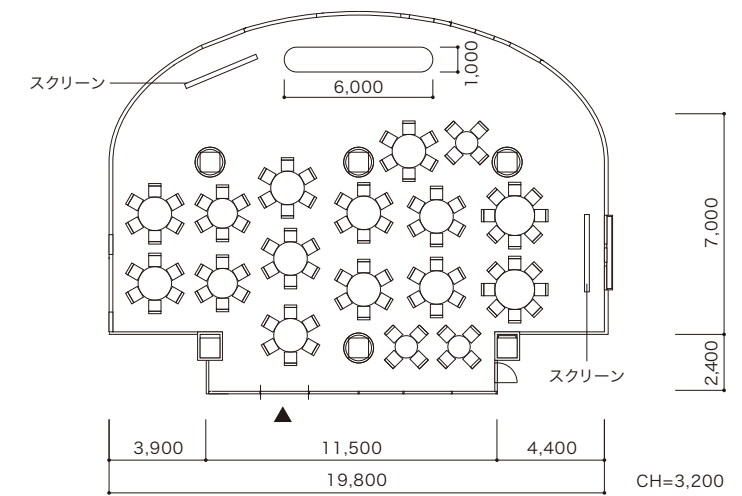

立食  
200名

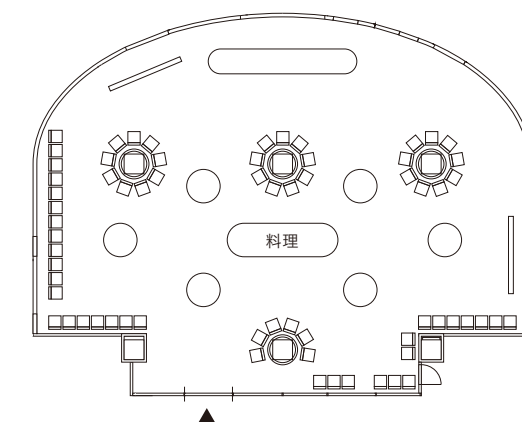

スクール  
80名

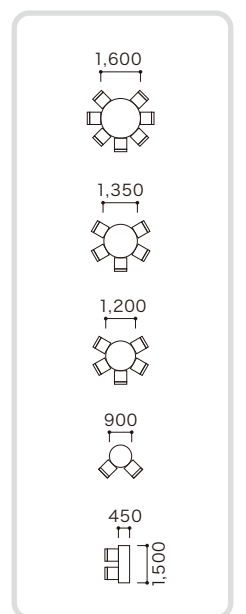
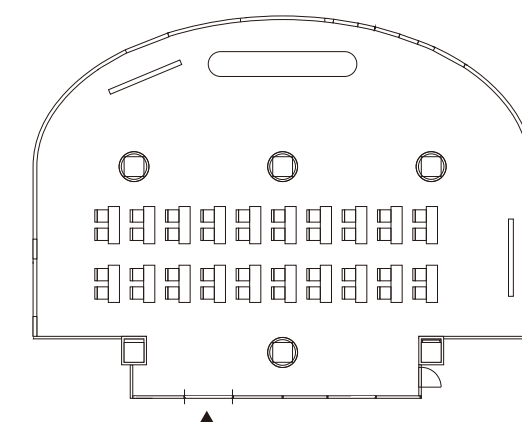

その他レイアウトも承ります。詳しくはお問合せください。

## サロン

面積 255.22㎡  
 人数 着席：～120名 立食：～200名 シアター：～150名 スクール：～80名  
 設備 音響テーブル、スクリーン&プロジェクター、マイク、セミグランドピアノ ※別途料金

# メインダイニング

シックな赤い壁が印象的なメインダイニング  
寛ぎのひと時を過ごす

118.72㎡

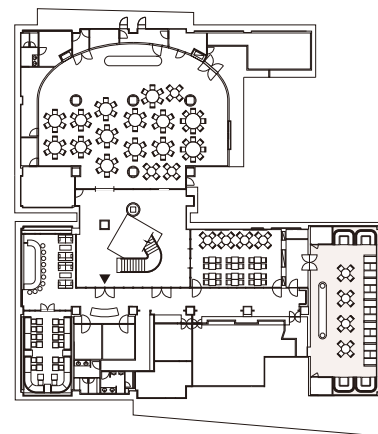

着席  
46名

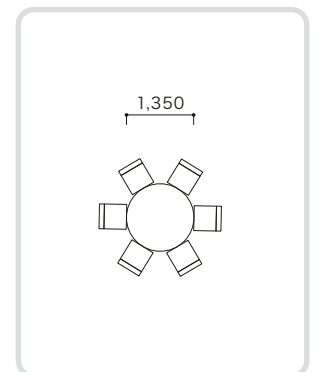
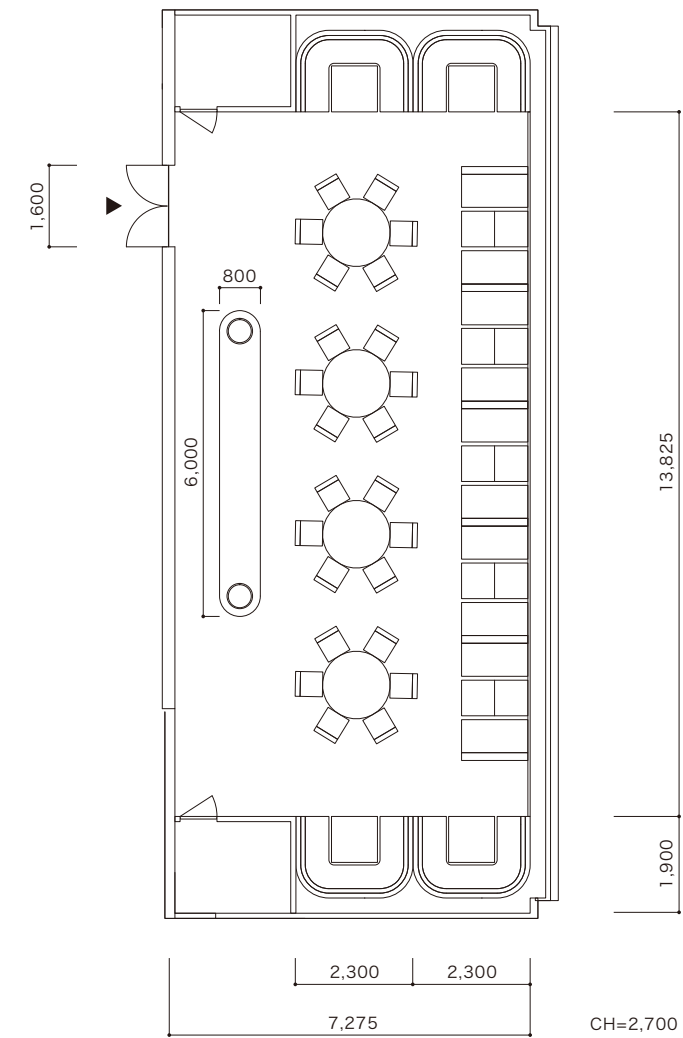

## メインダイニング

面積 118.72㎡

人数 着席:~ 46名

設備 音響テーブル、スクリーン&プロジェクター、マイク ※別途料金

その他レイアウトも承ります。詳しくはお問合せください。



# 個室A

アールヌーボー調のデザインが美しいプライベートルーム  
華麗で優雅な大人の空間

47.08㎡



着席  
16名

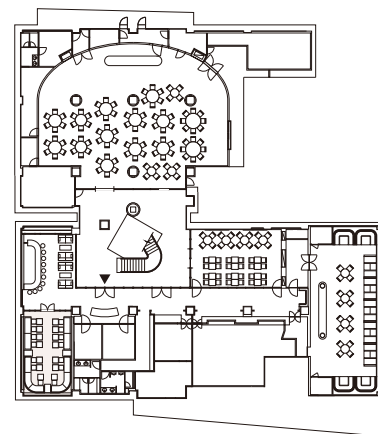
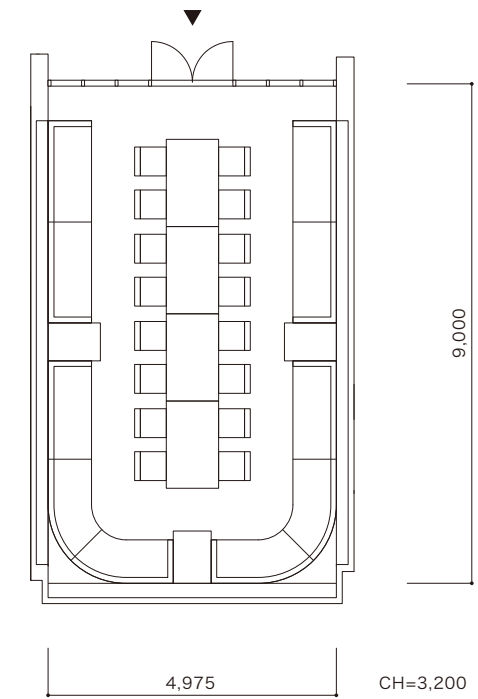

着席(バー利用)  
30名

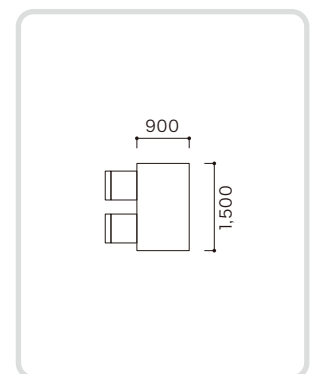
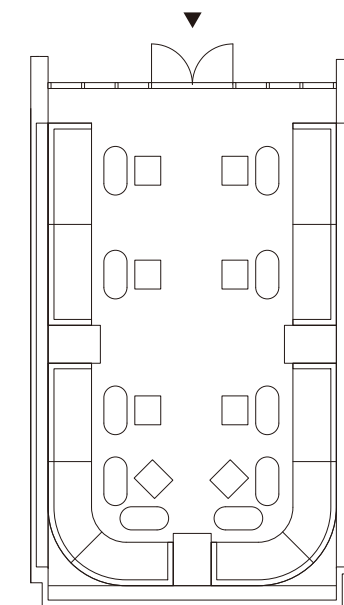

## 個室A

面積 47.08㎡  
人数 着席: ~16名  
設備 スクリーン&プロジェクター、マイク ※別途料金

その他レイアウトも承ります。詳しくはお問合せください。

# 個室B

ティファニーのステンドグラスが印象的なクラシカルな空間  
ご会食や小人数のパーティなど様々なシーンに

57.47㎡

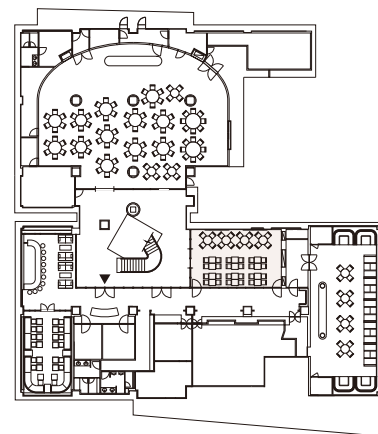

着席

32名

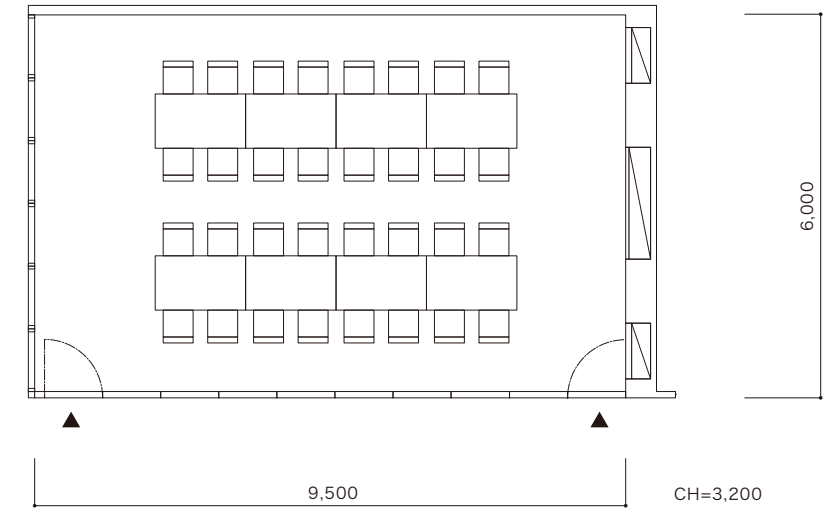

着席

30名

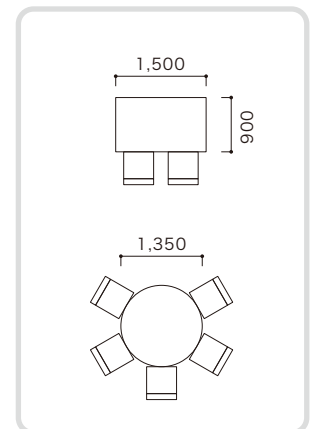
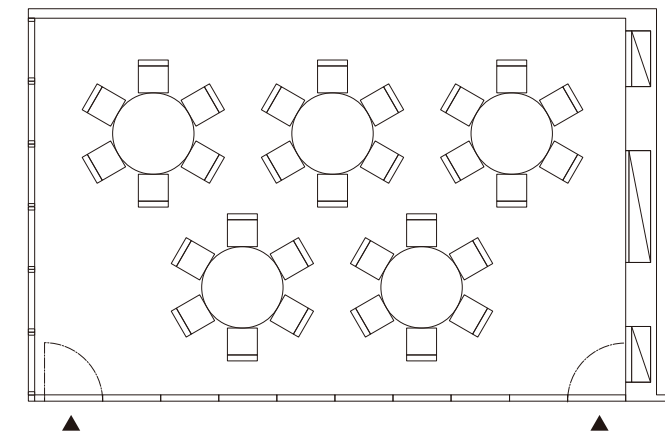

## 個室B

面積 57.47㎡

人数 着席：～36名

設備 音響テーブル、スクリーン&プロジェクター、マイク ※別途料金

その他レイアウトも承ります。詳しくはお問合せください。



# 全館貸切

贅沢な全館利用  
大きなパーティやゲストにゆっくり楽しんでもらいたい方にお勧め

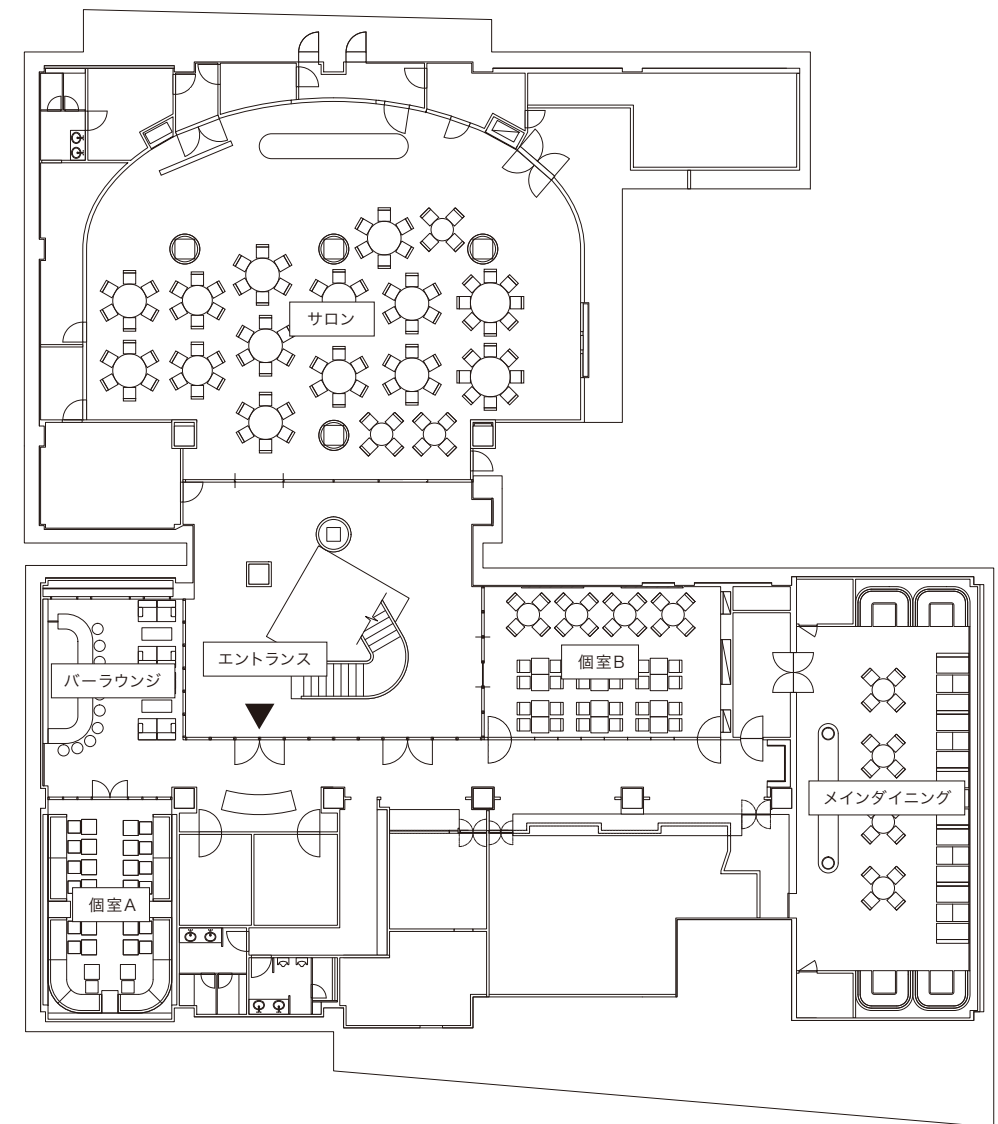
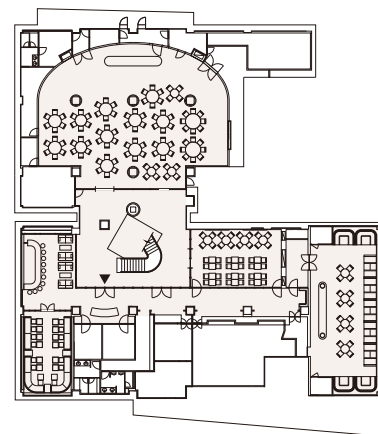

## 全館貸切

面積 —  
人数 —  
設備 各部屋の設備に準ずる ※別途料金

各部屋の利用方法やレイアウトなど、詳しくはお問合せください。



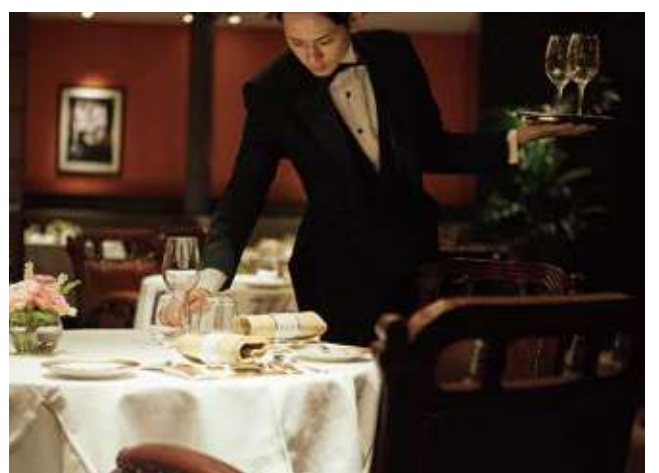



## スペック一覧

会場	面積	天井高	着席	立食	シアター	スクール
サロン	255.22㎡	3.2m	120名	200名	150名	80名
メインダイニング	118.72㎡	2.7m	46名	—	—	—
個室A	47.08㎡	3.2m	16名	—	—	—
個室B	57.47㎡	3.2m	36名	—	—	—
全館貸切	—	—	—	—	—	—

## 手配一覧

音響テーブル(オペレーター付)	¥74,800(消費税込)	スクリーン&プロジェクター	¥55,000(消費税込)
有線マイク	¥5,500(消費税込)	セミグランドピアノ	¥44,000(消費税込)
ワイヤレスマイク	¥11,000(消費税込)	レンタルテーブル	ASK
Wi-Fi完備	無料		

その他アイテムのご手配も承ります。詳しくはお問合せください。



### ■電車をご利用の場合

東急東横線「代官山駅」中央口より徒歩6分

JR各線「恵比寿駅」西口よりタクシー5分

JR各線「渋谷駅」南口よりタクシー8分

## メゾン ポール・ボキューズ

〒150-0033 東京都渋谷区猿楽町17-16 代官山フォーラムB1F TEL. 03-5458-6324

